

SLIT /GUIDE

スリットガイド U型导丝器

外観がU字形になっている事から、“U型ガイド”とも呼ばれています。スリット幅は、0.3mmからご用意しております。また、1製品に2スリット・4スリットを設けたマルチスリットタイプもあります。各種ホルダーとアセンブリする事により様々な場所で使用可能となります。

因外观类似U型而得名。我们的U型导丝器的丝道最小宽度为0.3mm，同时有双丝道及4丝道的复合丝道产品。另外可根据客户需求提供各种金属支座及组装服务。

No./図番	D208023
MATERIAL/材質	YM-99C
weight/重量	0.37g
SURFACE/表面仕上げ	NF DP HF HF2

No./図番	N505016
MATERIAL/材質	YM-99C
weight/重量	1.00g
SURFACE/表面仕上げ	NF DP HF HF2

No./図番	A012094
MATERIAL/材質	YM-99C
weight/重量	0.80g
SURFACE/表面仕上げ	NF DP HF HF2

No./図番	A306052
MATERIAL/材質	YM-99C
weight/重量	3.50g
SURFACE/表面仕上げ	NF DP HF HF2

No./図番	N907053
MATERIAL/材質	YM-99C
weight/重量	0.70g
SURFACE/表面仕上げ	NF DP HF HF2

No./図番	A409075
MATERIAL/材質	YM-99C
weight/重量	1.30g
SURFACE/表面仕上げ	NF DP HF HF2

No./図番	A401017
MATERIAL/材質	YM-99C
weight/重量	2.20g
SURFACE/表面仕上げ	NF DP HF HF2

No./図番	D402071
MATERIAL/材質	YM-99C
weight/重量	2.18g
SURFACE/表面仕上げ	NF DP HF HF2

No./図番	N705067
MATERIAL/材質	YM-99C
weight/重量	1.00g
SURFACE/表面仕上げ	NF DP HF HF2

No./図番	A210034
MATERIAL/材質	YM-99C
weight/重量	1.30g
SURFACE/表面仕上げ	NF DP HF HF2

No./図番	N712033
MATERIAL/材質	YM-99C
weight/重量	0.30g
SURFACE/表面仕上げ	NF DP HF HF2

No./図番	N707057
MATERIAL/材質	YM-99C
weight/重量	0.35g
SURFACE/表面仕上げ	NF DP HF HF2

No./図番	B008017
MATERIAL/材質	YM-99C
weight/重量	0.70g
SURFACE/表面仕上げ	NF DP HF HF2

No./図番	A201040
MATERIAL/材質	YM-99C
weight/重量	2.00g
SURFACE/表面仕上げ	NF DP HF HF2

QUILING GUIDE-
INTER LACER

TRAVERSE
GUIDE

SMALL GUIDE-
DOG TAIL GUIDE

HOOK GUIDE-
SLIT GUIDE

TWIST STOP
WHEEL

ROLLER GUIDE

CREEL PARTS

GUIDE etc.

BEARING
ROLLER GUIDE

BAR GUIDE-
PIPE GUIDE

EYELET GUIDE-
TUBE GUIDE

TENSION
WASHER

BOBBIN CAP

TENSOR

YARN SENSOR

OTHER

SLIT GUIDE スリットガイド U型导丝器

- CLING GUIDE- INTER LACER
- TRAVERSE GUIDE
- SMALL GUIDE- DOG TAIL GUIDE
- HOOK GUIDE- SLIT GUIDE
- TWIST STOP WHEEL
- ROLLER GUIDE
- CREEL PARTS
- GUIDE etc.
- BEARING ROLLER GUIDE
- BAR GUIDE- PIPE GUIDE
- EYELET GUIDE- TUBE GUIDE
- TENSION WASHER
- BOBBIN CAP
- SENSOR
- YARN SENSOR
- OTHER

No./図番	D902001
NO IMAGE	
MATERIAL/材質	C25-99CW
weight/重量	0.14g
SURFACE/表面仕上げ	NF DP HF HF2

半鏡面仕様=F902001

No./図番	R902001Z
[Image]	
MATERIAL/材質	C25-80AZ
weight/重量	0.14g
SURFACE/表面仕上げ	NF DP HF HF2

半鏡面仕様=Q902001Z

No./図番	F010014
NO IMAGE	
MATERIAL/材質	C25-99CW
weight/重量	0.14g
SURFACE/表面仕上げ	NF DP HF HF2

No./図番	Q010014Z
[Image]	
MATERIAL/材質	C25-80AZ
weight/重量	0.14g
SURFACE/表面仕上げ	NF DP HF HF2

No./図番	D707040
[Image]	
MATERIAL/材質	YM-99C
weight/重量	1.05g
SURFACE/表面仕上げ	NF DP HF HF2

No./図番	R607003L035B
[Image]	
MATERIAL/材質	YM-99C
weight/重量	0.93g
SURFACE/表面仕上げ	NF DP HF HF2

BAR GUIDE
バーガイド

No./図番	D909017
[Image]	
MATERIAL/材質	C25-95ZR-HIP
weight/重量	3.10g
SURFACE/表面仕上げ	NF DP HF HF2

*Cutter For Weaving Machine

No./図番	D909018
[Image]	
MATERIAL/材質	C25-95ZR-HIP
weight/重量	2.80g
SURFACE/表面仕上げ	NF DP HF HF2

*Cutter For Weaving Machine

No./図番 D804052

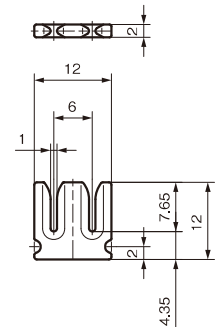
MATERIAL/材質	YM-99C
weight/重量	0.84g
SURFACE/表面仕上げ	NF DP HF HF2

No./図番 D805079

MATERIAL/材質	YM-99C
weight/重量	0.48g
SURFACE/表面仕上げ	NF DP HF HF2

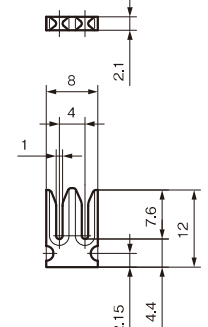
No./図番 D804060

MATERIAL/材質	YM-99C
weight/重量	1.30g
SURFACE/表面仕上げ	NF DP HF HF2

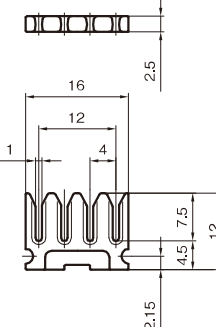
No./図番 F205033

NO IMAGE

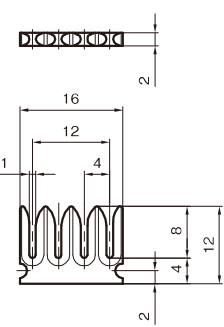

MATERIAL/材質	C25-99CW
weight/重量	1.00g
SURFACE/表面仕上げ	NF DP HF HF2

- QUILING GUIDE- INTER LACER
- TRAVERSE GUIDE
- SMALL GUIDE- DOG TAIL GUIDE
- HOOK GUIDE- SLIT GUIDE
- TWIST STOP WHEEL
- ROLLER GUIDE
- CREEL PARTS
- GUIDE etc.
- BEARING ROLLER GUIDE
- BAR GUIDE- PIPE GUIDE
- EYELET GUIDE- TUBE GUIDE
- TENSION WASHER
- BOBBIN CAP
- TENSOR
- YARN SENSOR
- OTHER