

# HOOK/GUIDE

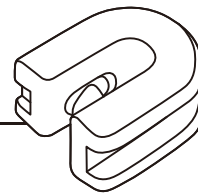

## フックガイド 带钩导丝器

糸や金属線が走行中にガイドから外れたり飛び出さないように、フック（カギ）が付いているガイドです。ガイド中央部にフックを設けた“センターフックガイド”、フックが二重になっている“ダブルフックガイド”もご用意しております。各種ホルダーとアッセンブリする事により様々な場所で使用可能となります。

带钩导丝器又称防跳导丝钩，是为了防止丝或者金属线缆在使用中从导丝器中跳出去，在丝道的位置设置防跳丝构件的导丝器。我们的带钩导丝器按钩数量可大致分为两种类型，一种是防跳丝构件位于导丝器中间位置的称为中钩导丝器（Center hook guide），另外一种带2个钩的称为双钩导丝器（Double hook guide）。带钩导丝器根据用途及安装设备的位置等因素采用了各种不同的形状设计，通过与各种金属支座的组合可适用于各种不同的使用场景。

No./図番	C506070	
MATERIAL/材質	YM-99C	
weight/重量	0.09g	
SURFACE/表面仕上げ	NF DP HF HF2	

No./図番	C103003	
MATERIAL/材質	YM-99C	
weight/重量	0.20g	
SURFACE/表面仕上げ	NF DP HF HF2	

No./図番	B010030	
MATERIAL/材質	YM-99C	
weight/重量	0.27g	
SURFACE/表面仕上げ	NF DP HF HF2	

No./図番	N911003	
MATERIAL/材質	YM-99C	
weight/重量	0.27g	
SURFACE/表面仕上げ	NF DP HF HF2	

No./図番	B608030	
MATERIAL/材質	YM-99C	
weight/重量	0.50g	
SURFACE/表面仕上げ	NF DP HF HF2	

No./図番	A112112	
MATERIAL/材質	YM-99C	
weight/重量	0.42g	
SURFACE/表面仕上げ	NF DP HF HF2	

# HOOK GUIDE フックガイド 带钩导丝器

OILING GUIDE-  
 INTER LACER  
 TRAVERSE  
 GUIDE  
 SMALL GUIDE-  
 DOG TAIL GUIDE  
 HOOK GUIDE-  
 SPLIT GUIDE  
 TWIST STOP  
 WHEEL  
 ROLLER GUIDE  
 CREEL PARTS  
 GUIDE etc.  
 BEARING  
 ROLLER GUIDE  
 BAR GUIDE-  
 PIPE GUIDE  
 EYELET GUIDE-  
 TUBE GUIDE  
 TENSION  
 WASHER  
 BOBBIN CAP  
 TENSOR  
 YARN SENSOR  
 OTHER

**No./図番** C606008

$\phi 4$

**MATERIAL/材質** YM-99C

**weight/重量** 0.50g

**SURFACE/表面仕上げ** NF DP HF HF2

**No./図番** C608008

$\phi 4$

**MATERIAL/材質** YM-99C

**weight/重量** 1.60g

**SURFACE/表面仕上げ** NF DP HF HF2

**No./図番** N911012

$\phi 5$

**MATERIAL/材質** YM-99C

**weight/重量** 2.80g

**SURFACE/表面仕上げ** NF DP HF HF2

**No./図番** A312024

$\phi 6$

**MATERIAL/材質** YM-99C

**weight/重量** 6.00g

**SURFACE/表面仕上げ** NF DP HF HF2

**No./図番** A101001

**MATERIAL/材質** YM-99C

**weight/重量** 2.90g

**SURFACE/表面仕上げ** NF DP HF HF2

**No./図番** A202060

$\phi 4$

**MATERIAL/材質** YM-99C

**weight/重量** 2.50g

**SURFACE/表面仕上げ** NF DP HF HF2

**No./図番** A112090

$\phi 4$

**MATERIAL/材質** YM-99C

**weight/重量** 5.10g

**SURFACE/表面仕上げ** NF DP HF HF2

**No./図番** A211055

$\phi 4$

**MATERIAL/材質** YM-99C

**weight/重量** 4.40g

**SURFACE/表面仕上げ** NF DP HF HF2

No./図番 **D402070**

$\phi 1$

MATERIAL/材質 **YM-99C**

weight/重量 **1.08g**

SURFACE/表面仕上げ NF DP HF HF2

No./図番 **N808029**

MATERIAL/材質 **YM-99C**

weight/重量 **0.60g**

SURFACE/表面仕上げ NF DP HF HF2

No./図番 **N804082**

$\phi 1.5$

MATERIAL/材質 **YM-99C**

weight/重量 **1.00g**

SURFACE/表面仕上げ NF DP HF HF2

No./図番 **B103010**

MATERIAL/材質 **YM-99C**

weight/重量 **2.00g**

SURFACE/表面仕上げ NF DP HF HF2

No./図番 **A605030**

$\phi 2.5$

MATERIAL/材質 **YM-99C**

weight/重量 **1.10g**

SURFACE/表面仕上げ NF DP HF HF2

No./図番 **A307047**

MATERIAL/材質 **YM-99C**

weight/重量 **0.80g**

SURFACE/表面仕上げ NF DP HF HF2

No./図番 **N905021**

$\phi 3$

MATERIAL/材質 **YM-99C**

weight/重量 **1.40g**

SURFACE/表面仕上げ NF DP HF HF2

No./図番 **A001032**

MATERIAL/材質 **YM-99C**

weight/重量 **0.70g**

SURFACE/表面仕上げ NF DP HF HF2

- QUILING GUIDE- INTER LACER
- TRAVERSE GUIDE
- SMALL GUIDE- DOG TAIL GUIDE
- HOOK GUIDE- SLIT GUIDE
- TWIST STOP WHEEL
- ROLLER GUIDE
- CREEL PARTS
- GUIDE etc.
- BEARING ROLLER GUIDE
- BAR GUIDE- PIPE GUIDE
- EYELET GUIDE- TUBE GUIDE
- TENSION WASHER
- BOBBIN CAP
- TENSOR
- YARN SENSOR
- OTHER



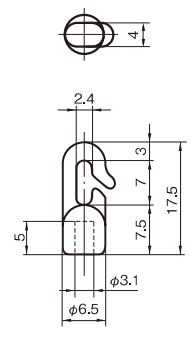

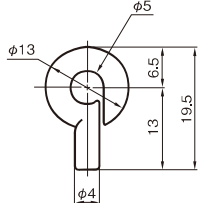
No./図番	<b>A502092</b>
	
MATERIAL/材質	YM-99C
weight/重量	1.40g
SURFACE/表面仕上げ	NF DP HF HF2
	

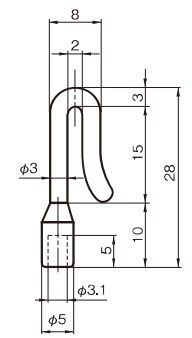
No./図番	<b>N805044</b>
	
MATERIAL/材質	YM-99C
weight/重量	1.60g
SURFACE/表面仕上げ	NF DP HF HF2
	

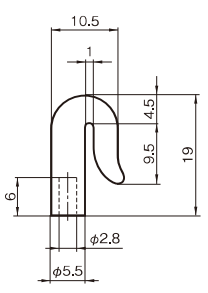
No./図番	<b>N704036</b>
	
MATERIAL/材質	YM-99C
weight/重量	1.50g
SURFACE/表面仕上げ	NF DP HF HF2
	

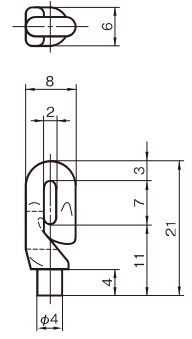
No./図番	<b>N706018</b>
	
MATERIAL/材質	YM-99C
weight/重量	2.00g
SURFACE/表面仕上げ	NF DP HF HF2
	

No./図番	<b>A204062</b>
	
MATERIAL/材質	YM-99C
weight/重量	1.40g
SURFACE/表面仕上げ	NF DP HF HF2
	

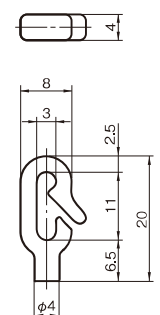
No./図番	<b>A207014</b>
	
MATERIAL/材質	YM-99C
weight/重量	1.50g
SURFACE/表面仕上げ	NF DP HF HF2
	

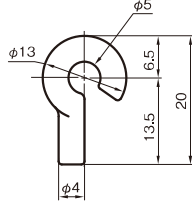
No./図番	<b>A501032</b>
	
MATERIAL/材質	YM-99C
weight/重量	1.50g
SURFACE/表面仕上げ	NF DP HF HF2
	

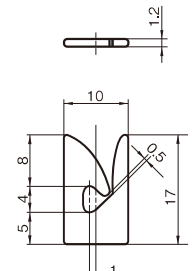
No./図番	<b>N808055</b>
	
MATERIAL/材質	YM-99C
weight/重量	0.60g
SURFACE/表面仕上げ	NF DP HF HF2
	

- QUILING GUIDE - INTER LACER
- TRAVERSE GUIDE
- SMALL GUIDE - DOG TAIL GUIDE
- HOOK GUIDE - SLIT GUIDE
- TWIST STOP WHEEL
- ROLLER GUIDE
- CREEL PARTS
- GUIDE etc.
- BEARING ROLLER GUIDE
- BAR GUIDE - PIPE GUIDE
- EYELET GUIDE - TUBE GUIDE
- TENSION WASHER
- BOBBIN CAP
- TENSOR
- YARN SENSOR
- OTHER